

# 2024

## RAPPORT D'ACTIVITÉ

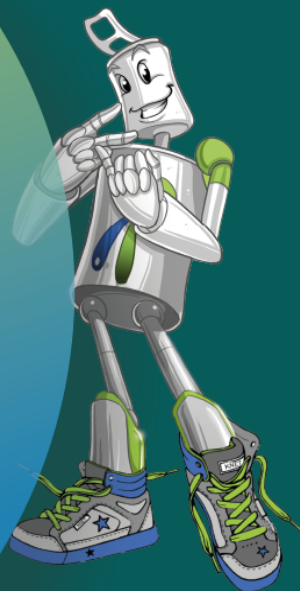

**KNETPARTAGE**  
recycleur du cœur

[knetpartage.org](http://knetpartage.org)

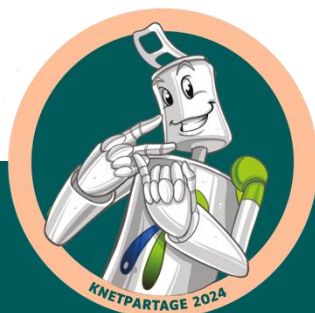

## Histoire de K Net Partage

K NET PARTAGE est une association loi 1901 caritative à but humanitaire, Social et Environnemental qui a pour vocation d'aider les enfants vulnérables en France et à l'étranger. K NET PARTAGE encourage la collecte de canettes usagées et leur valorisation par leur revente auprès des recycleurs. Le produit de la valorisation est redistribué à des associations, des écoles, des familles et institutions afin d'aider des enfants en situation de handicap ou atteints de maladie rare.

La collecte est un appel à la générosité, mais aussi surtout une pédagogie qui doit produire une prise de conscience et induire des changements de comportements individuels et collectifs pour contribuer à un meilleur respect de l'environnement. Cette pédagogie touche aussi bien les volontaires qui mènent les opérations que la filière de recyclage, de laquelle on attend une économie vertueuse, allant de l'économie informelle à l'économie circulaire et durable. Cette dynamique implique la recherche de partenaires et sponsors, des relations formalisées et la préparation d'actions conjointes, ponctuelles ou permanentes.

Son Action originelle a vu le jour en 2005 avec les enfants du Conseil Municipal des Jeunes de BAGNOLS SUR CEZE dans le Gard et l'association s'est officialisée en 2009.



# Organisation

L'approche de K Net Partage est empreinte de participation active, créant un cercle vertueux qui se nourrit de ses propres réussites. En soutenant la promotion d'initiatives écocitoyennes axées sur la valorisation des canettes en métal, notre association génère des fonds qu'elle réaffecte à des projets en faveur des enfants touchés par des maladies rares ou présentant divers handicaps.

L'objectif central de K Net Partage est de venir en aide aux personnes en difficulté, abordant une variété de causes sociales, handicaps, et maladies orphelines, tant au niveau national qu'international, à travers le prisme de la nature et de l'environnement. C'est par cette approche stratégique que notre association a choisi d'opérer.

La collecte de canettes en aluminium constitue un moyen concret d'agir sans avoir à extraire de nouvelles matières premières à l'autre bout du monde. En évitant l'adoption de techniques polluantes et la surconsommation d'énergies fossiles, d'eau et d'électricité, nous contribuons à la préservation de l'environnement. Cette initiative permet également de prévenir la pollution due à la dispersion sauvage des déchets issus de la consommation humaine, évitant ainsi l'abandon pur et simple ou l'incinération de ces déchets. L'ensemble de notre action repose sur l'engagement volontaire de notre communauté.

## Activité générale

- A titre permanent, occasionnel K Net Partage participe ou organise des opérations de terrain (nettoyages, ateliers artistiques pédagogiques, animations diverses).
- Ces actions de terrain ont pour but et résultat : la protection immédiate de l'environnement par des gestes éco-citoyens.
- La sensibilisation du grand public et des plus jeunes à la préservation de l'environnement et du patrimoine culturel immatériel.
- La sensibilisation des autorités locales, des organisateurs d'évènements ou lieux fréquentés par du public, à la nécessité d'aménager des points d'apports volontaires pour que les déchets recyclables soient triés à la source.
- Création d'un réseau National de valorisation locale de canettes de boissons en métal, mais pas que...
- Aides financières auprès d'associations, établissements spécialisés, familles.

### Objectifs de Développement Durable soutenus:



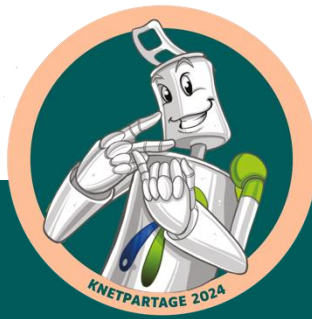

# 2009 > 2024

**80 MILLIONS  
DE CANETTES  
RECYCLÉES  
ET VALORISÉES**

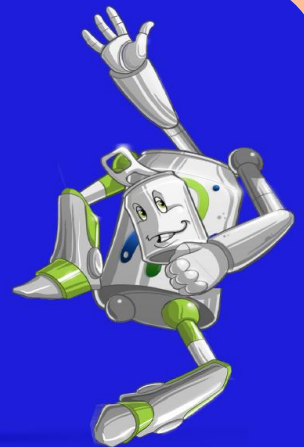

**#80MCANETTES**

**80 millions de canettes alu, soit environ 720 tonnes d'aluminium, nous avons évité 3174,9 tonnes de CO2, ce qui équivaut aux émissions d'une voiture neuve ayant roulé 28 603 kms ou la consommation annuelle d'électricité de 24 742 habitants.**

🔔 Une étape symbolique franchie avec **Philippe Croizon**, Parrain de cœur engagé avec notre association. Philippe **a écrasé la 80 000 000e canette recyclée** en soutien aux enfants en situation de **#handicap** et atteints de **#maladiesrares** !



VOIR  
**Philippe**  
écraser  
la **80 000 000e**  
canette





# 2024

## #PROJETSFINANCÉS

### 9 465 000 CANETTES VALORISÉES

### 18 930€ reversés sur

### 20 programmes détaillés ci-dessous :

- 1• 1 000 € : JADE atteinte d'une LEUCEMIE de BOLLENE 84.
- 2• 1 000 € : SIMON atteint d'une Thalassémie Majeure de BOLLENE 84.
- 3• 1 000 € : Association LES P'TITS DOUDOUS
- 4• 1 000€ : Association le Combat de PAOLA 27
- 5• 1 000 € : Association INC DREUX 28
- 6• 1 000 € : ZOE Polyhandicapée 31
- 7• 1 000 € : Association AUPTIMISME 31
- 8• 1 000 € : Association TRISOMIE21 de HAUTE GARONNE 31
- 9• 1 000 € : Association LES GLOB'TROTTERS SOLIDAIRES 31
- 10• 1 000 € : Association LA VOIX DE L'ENFANT 93
- 11• 500 € : AFM GENETHON
- 12• 1 000 € : CAMSP DU CENTRE HOSPITALIER BAGNOLS S CEZE
- 13• 1 000 € : SECOURS POPULAIRE Français
- 14• 1 000 € : UNICEF
- 15• 1 000€ : LA CROIX ROUGE FRANCAISE
- 16• 1 000 € : Famille d'EMMA de ST VICTOR LA COSTE 30
- 17• 1 000 € : Association Grégory LEMARCHAL
- 18• 1 000 € : ŒUVRE DES PUPILLES  
ET ORPHELINS DES SAPEURS POMPIERS DE FRANCE
- 19• 430 € : Famille de RANI 95
- 20• 1 000 € : LES RESTOS DU CŒUR

**2024 : 18 930€ reversés sur 20 programmes KNETPARTAGE**

# 2024



## PROJETS FINANCÉS

## EN IMAGES

Pour des associations  
et des familles  
#handicap  
#maladierare



2024 : 20 programmes #handicap #maladierare

2024 



**SIMON**  
atteint d'une  
Thalassémie  
Majeure

**500.000**  
canettes  
recyclées

2024 



ASSOCIATION  
**Les P'tits Doudous**  
Des soignants engagés  
pour les enfants opérés

**500.000**  
canettes  
recyclées

2024 



**le Combat  
de PAOLA**

**500.000**  
canettes  
recyclées

2024 



**DREUX 2024**

**500.000**  
canettes  
recyclées

2024 



**ZOÉ**  
Polyhandicapée  
31

**500.000**  
canettes  
recyclées

2024 



*Aptimisme*

**500.000**  
canettes  
recyclées

2024 



**500.000  
canettes  
recyclées**

2024 



*trisomie*  
HAUTE  
GARONNE

**500.000  
canettes  
recyclées**

2024 



**500.000  
canettes  
recyclées**

2024 



**500.000  
canettes  
recyclées**

2024 



**500.000  
canettes  
recyclées**

2024 



**500.000  
canettes  
recyclées**



2024 



**500.000**  
**canettes**  
**recyclées**

2024 



**500.000**  
**canettes**  
**recyclées**

2024 



**EMMA**  
PRINCESSE GUERRIERE  
polyhandicapée

**500.000**  
**canettes**  
**recyclées**

2024 



**500.000**  
**canettes**  
**recyclées**

2024



**250 000**  
**canettes**



2024 



**Rani**

**500.000**  
**canettes**  
**recyclées**

# 2024



## 3000

ENFANTS AIDÉS

## 272

OPÉRATIONS  
DE DÉPOLLUTION  
EN FRANCE

## 37

ACTIONS DE  
SENSIBILISATION  
(ANIMATION AT  
COLLECTES)

## 3900

CITOYEN.NES  
SENSIBILISÉS

Écoles, collèges, centres  
de loisirs, campus,  
entreprises centres de  
formations, associations et  
collectivités.

## 453

Tonnes de Co2  
› impact évité

## CHIFFRES CLÉS



**KNETPARTAGE**  
recycleur du cœur

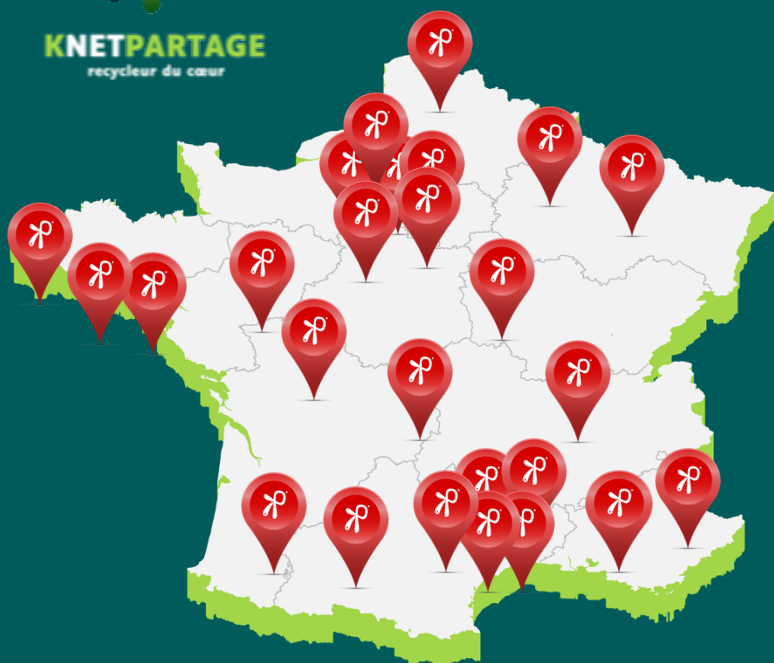

# 2024 : 453 Tonnes de Co2 > impact évité

453000 kg de CO<sub>2</sub>

C'est autant d'émissions que pour fabriquer, consommer ou parcourir...

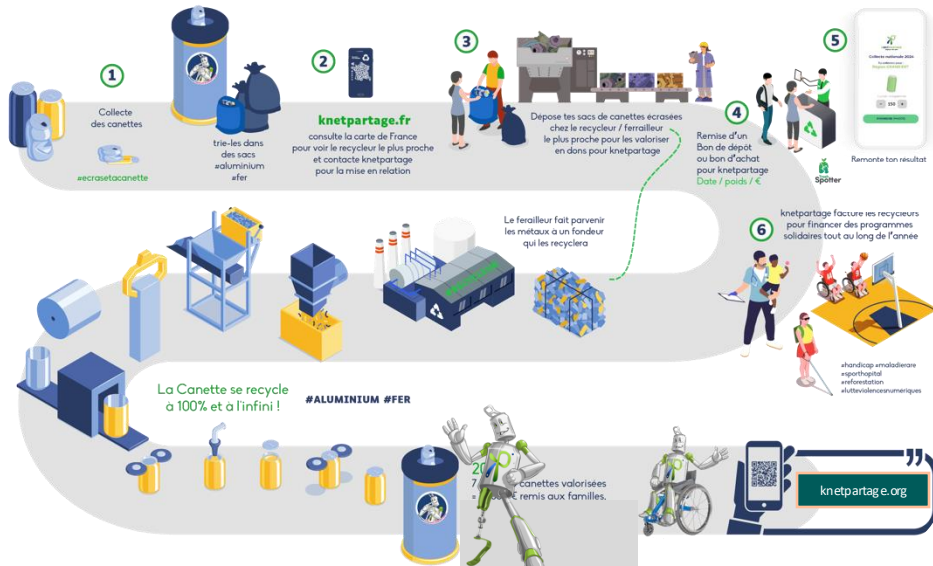
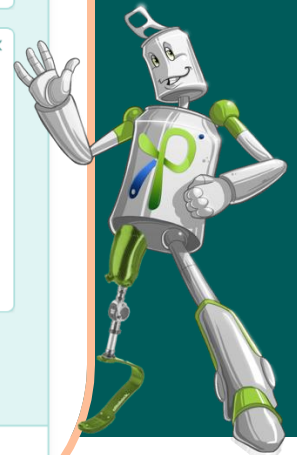
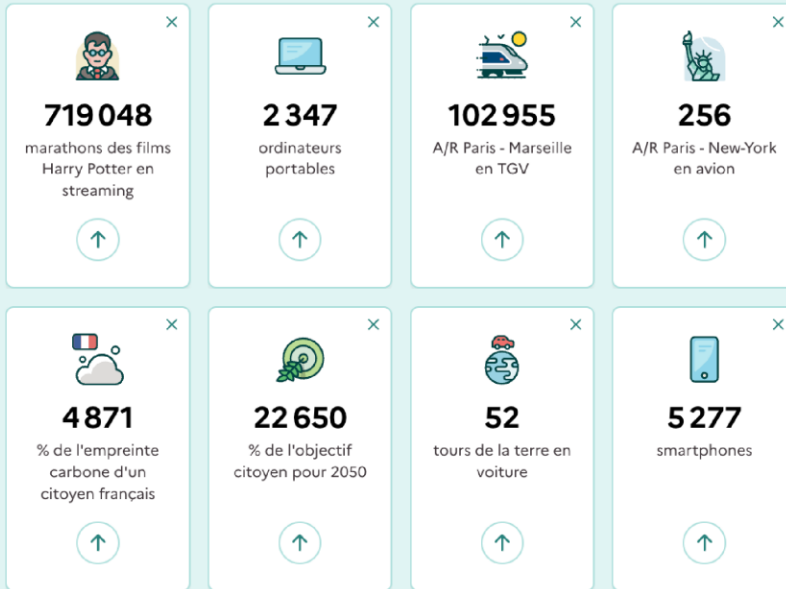



Nous avons dépassé depuis la naissance de KNETPARTGE les **80 Millions de canettes valorisées, sur plus de 174 programmes financés et surtout plus de 15 000 enfants en situations vulnérables aidés en France et dans le Monde.**

**Le tout en évitant + de 3 174,9 Tonnes de CO2 dans l'atmosphère.**

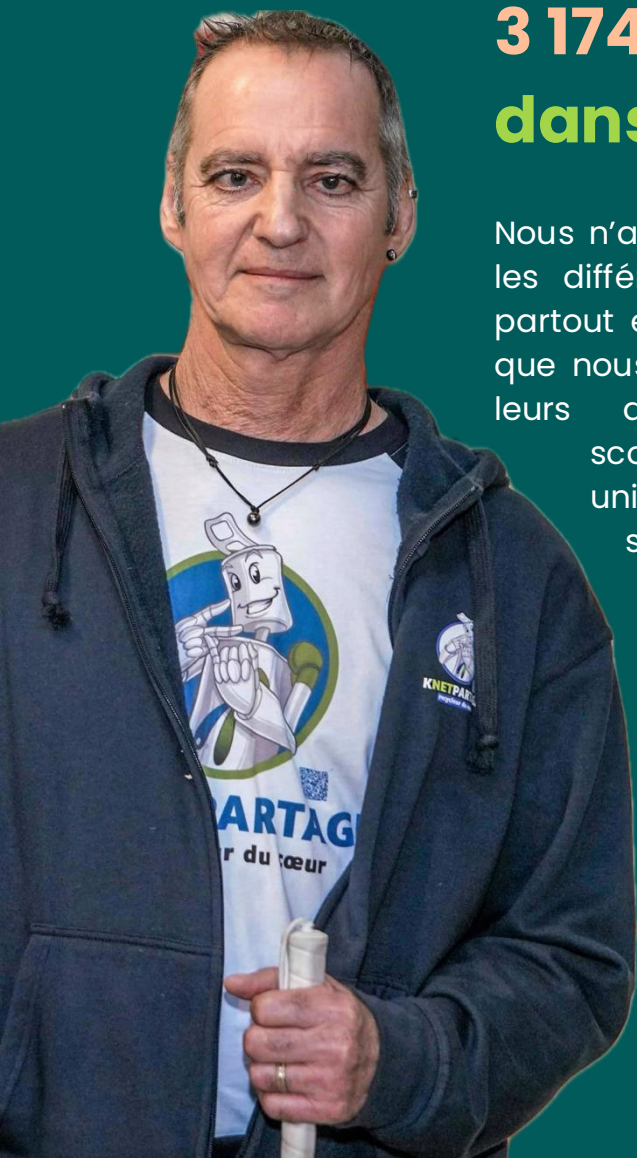

Nous n'aurions pas pu effectuer tous ces dons sans les différentes actions menées cette année 2024 partout en France grâce aux milliers de volontaires que nous remercions chaque jour, ils agissent avec leurs associations, entreprises, établissements scolaires, centres de formations, campus universitaires, collectivités, sites touristiques. sans oublier tous les particuliers.

Un immense MERCI à toute cette jeunesse qui se mobilise pour vivre dans un monde non souillé et un environnement sain afin de protéger et respecter ce patrimoine culturel immatériel dans lequel nous vivons.

Le contexte n'a en rien découragé toutes les bonnes volontés et au contraire, a démultiplié cette générosité, grâce à qui, nous avons pu honorer nos projets.

**Laurent Gautier GAUTIER**  
Président de K Net Partage

Fait à Saint Nazaire, le 31 décembre 2024



# SCIENCE & VIE JUNIOR

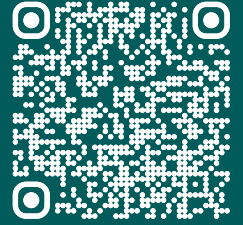

EDITION DU JEUDI 7 MARS 2024



**VAUCLUSE MATIN 7 MARS 2024**

7 mars 2024

**Solidarité**  
Deux ramasse les canettes pour faire le bonheur d'un enfant



**L ECHO REPUBLICAIN 11 JUILLET 2024**

12 juillet 2024



**L'AGGLOMERATION DU GARD RHODANAIEN AVEC K NET PARTAGE**

19 décembre 2024

EDITION DU MEcredi 13 NOVEMBRE 2024

**BALMA**

**Ils recyclent des canettes pour aider les enfants handicapés**

Les Glòb trotteurs solidaires ont reçu 1000 E pour favoriser l'inclusion d'enfants handicapés.



**LA DEPECHE MERCREDI 13 NOVEMBRE 2024**

15 novembre 2024



Lire  
les articles  
presse



# Midi Libre

Le Gard rhodanien qui gagne :  
**dix lauréats récompensés**  
par Midi Libre pour leur  
**engagement pour faire briller leur territoire**



## Laurent Gautier

Laurent Gautier, fondateur de KNet Partage qui transforme les canettes (grâce à leur recyclage) en centimes puis en milliers d'euros reversés à des enfants en situation de handicap partout en France et ce depuis 2015, a reçu un trophée des mains de Philippe Broche, membre du Club éco et directeur d'EC Communication. *"Une entreprise, une association, ce sont des hommes et des femmes qui font vivre le territoire de manière brillante, comme Laurent Gautier", a souligné Philippe Broche.*



# #Ksign

Fais le signe du K avec tes doigts, prends-toi en photo et publies sur les réseaux en taguant @knetpartage et #ksign



#ÉcraseTaCanette

C'EST DU 16 AU  
24 NOVEMBRE  
2024



#ÉcraseTaCanette

#SERD24



Record  
à battre

320 collégiens

#ecrasetacanette

5 MFR PONT-DU-GARD  
2022





# KNETHON

COLLECTE NATIONALE DE CANETTES

18 SEPTEMBRE > 8 OCTOBRE 2024

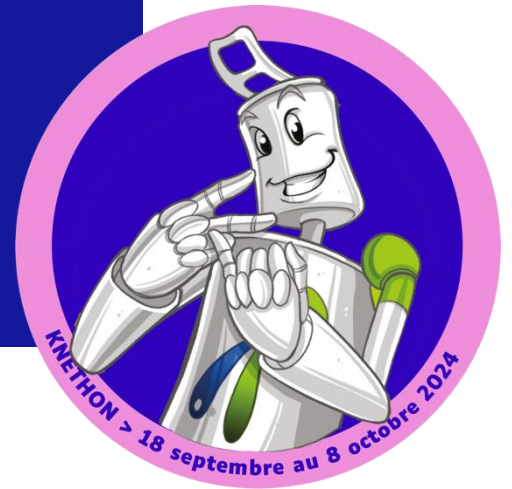

COLLECTE GÉANTE !

## RAMASSEZ des canettes, RECYCLEZ pour la planète, AIDEZ des enfants !

L'association KNETPARTAGE a lancé la 1<sup>ère</sup> édition du "KNETHON", une initiative nationale de collecte massive de canettes en France.

### Objectif du KNETHON

Contribuer activement à la préservation de l'environnement tout en apportant un soutien significatif aux enfants confrontés à des défis liés au handicap et aux maladies rares. Chaque canette collectée représente une opportunité de faire une différence dans la vie de ces enfants et de leurs familles



Collectons • recyclons • aidons

**KNETHON**  
COLLECTE NATIONALE DE CANETTES  
18 SEPTEMBRE > 8 OCTOBRE 2024

Rejoignez Greeny pour le Knethon :  
**Ramassez, recyclez, soutenez !**

Devenez un héros du recyclage avec Greeny pour aider des enfants en situation de handicap ou atteints de maladie rare !

scanne-moi

knethon.green

SAFRAN PARTENAIRE DE COLLECTE

KNETPARTAGE

Les canettes ont du pouvoir !  
Collecte-les pour aider des enfants qui en ont le plus besoin !

#handicap  
#maladierare

**KNETHON**  
COLLECTE NATIONALE DE CANETTES  
18 SEPTEMBRE > 8 OCTOBRE 2024

Participe au Knethon et passe à l'action avec ton école !

Ramasse et collecte des canettes, recycle-les pour la planète, et tu aideras des enfants partout en France !

Scanne-moi

knethon.green

**KNETHON**  
18 SEPTEMBRE AU 8 OCTOBRE 2024

**COLLECTE NATIONALE DE CANETTES**

PARTOUT EN FRANCE  
Plus d'informations sur knethon.green

1,8 tonnes de canettes transportées, et des sourires retrouvés !

**MERCI**

Chaque canette collectée a trouvé son chemin vers le recycleur et de l'espoir pour les enfants !

ERAH PARTENAIRE DE COLLECTE

KNETPARTAGE

# KNETHON

COLLECTE NATIONALE DE CANETTES

18 SEPTEMBRE > 8 OCTOBRE 2024

Collectons • recyclons • aidons



A portrait of Dimitri Pavadé, a Paralympic champion, making a peace sign. The image is framed with a purple border and has a play button icon in the bottom center. Below the portrait, the text reads "Dimitri PAVADÉ" and "Champion Paralympique PARRAIN KNETPARTAGE".



Des milliers de canettes recyclées et valorisées

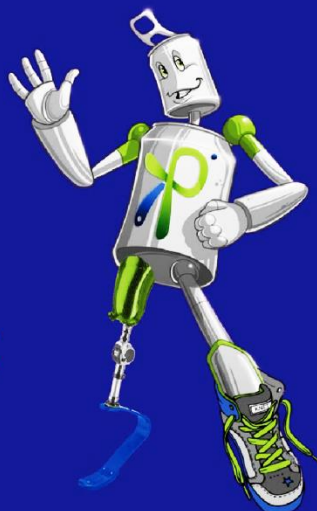

KNETPARTAGE



the  
**helios  
CLEAN  
PR♥JECT**

Le premier festival culturel et sportif  
au service de l'environnement

18 & 19 octobre 2024

à Lyon · Place bellecour

Collecte  
de canettes  
& fresque  
#knetpartage



the  
**helios  
CLEAN  
PR♥JECT** x   
**KNETPARTAGE**  
recycleur du cœur

18 & 19 octobre  
à Lyon

COLLECTE DE CANETTES  
& ANIMATION FRESQUE



## ECO TRAIL MOROCCO ★ COEUR DE MAM'S ★

### UN CHALLENGE FOU POUR DES MAMANS QUI DÉCHIRENT !!!



Je participe à la cagnotte



Soutiens les Mam's,  
Fais un don !



2430,00 €  
COLLECTÉS

263 Jours restants | 9 Participants

Je fais un don

0,00 €

Votre don est déductible fiscalement  
(de 66% à 75% pour les particuliers et  
60% pour les entreprises)

DONNER

[www.mam's.com](#)

DON RAPIDE

[sans inscription ni reçu fiscal](#)

PARTAGEZ VOTRE GÉNÉROSITÉ

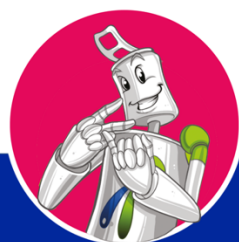

### SOUTENEZ NOTRE PROJET SUR



### LA MARCHINE MAGIQUE

PORTATIVE, ELLE  
TRANSFORMERA  
LES CANETTES EN MÉDAILLES

# 13 000 MÉDAILLES POUR 13 000 ENFANTS

#HANDICAP # MALADIERARE

Finançons ensemble une machine portative  
manuelle capable de transformer des  
canettes usagées en médailles !!!

Participe à notre cagnotte  
1 euro = 1 médaille

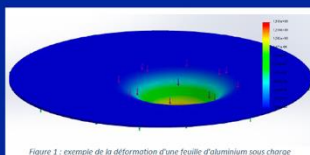
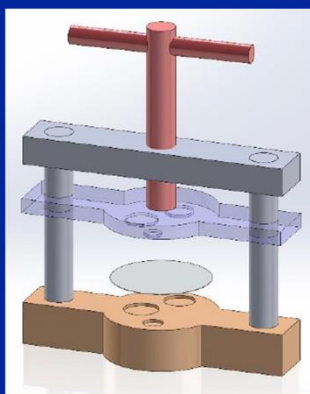

Figure 1 : exemple de la déformation d'une feuille d'aluminium sous charge

#### 1<sup>ère</sup> étape

Estimation de l'effort  
qu'un outil devra fournir  
pour réaliser l'emboutissage  
d'une forme.



#### 2<sup>ème</sup> étape

Conception mécanique  
de la machine.

#### 3<sup>ème</sup> étape

Fabrication et montage  
de la machine.



avec



Donnons ensemble une nouvelle vie à nos produits.



### PARTENAIRE COLLECTE ANIMATION SENSIBILISATION



“Chaque Canette Compte” est une association Européenne, présente dans plus d’une quinzaine de pays et issue de l’association entre fabricants de canettes, industrie du recyclage des métaux, pouvoirs publics locaux et marques de boisson œuvrant à un objectif commun : recycler 100% des canettes en Europe.

Le métal est permanent et les canettes ont l’incroyable, mais pourtant bien réel, pouvoir de se recycler à l’infini sans perte de qualité de la matière ! L’enjeu est donc de les collecter en totalité et en tous lieux. C’est pourquoi les programmes “Every Can Counts” s’attachent à promouvoir le recyclage dans les lieux hors foyers : lieu de travail, événementiel...

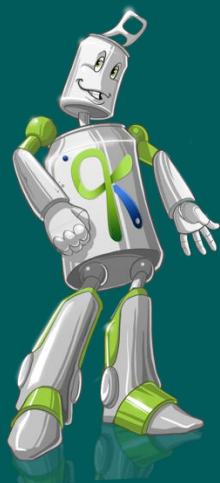

## Labélisation & partenariat 2024



**2022 + 2023 + 2024**  
labélisation #impact2024

**2022 + 2023 + 2024:** labélisation #SERD  
Semaine européenne de la réduction des déchets



**2023 + 2024 :** Partenaire challenge connecté et collecte en entreprise

## Partenaires 2024

# Commerces & sites touristiques

qui ont mis en place la collecte au niveau local ou national

Aux Délices De St'o  
**BOULANGERIE**

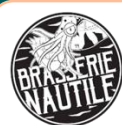

**DAMMANN**  
FRÈRES



CLASSIC ALE  
**SKUMÈNN**

Café de la Gare  
- NÎMES -

Café de la Gare  
- NÎMES -



La Chope  
Balmanaise

**LE COMPTOIR**  
CAVE & BAR - VINS & BIÈRES  
SAINT MALO

LE PETIT MARCHÉ

les **SERRES**  
DE LA ROSA



**FOURGON**

Lulu  
Berlue



## Partenaires 2024

# Entreprises

qui ont mis en place la collecte au niveau local ou national



## Partenaires 2024

# ORGANISMES PUBLICS

qui ont mis en place la collecte et la valorisation des canettes.



## #COLLECTIVITES



## Partenaires 2024

# ASSOCIATIONS / FÉDÉRATIONS

qui collectent et acheminent les canettes chez les recycleurs les plus proches, avec qui, KNETPARTAGE a un compte ouvert.



## #ASSOCIATIONS

Partenaires 2024

# ASSOCIATIONS SPORTIVES & FÉDÉRATIONS

qui collectent et acheminent les canettes chez les recycleurs  
les plus proches avec qui KNETPARTAGE a un compte ouvert.



#SPORT

# Partenaires 2024

## LES RECYCLEURS

locaux ou nationaux qui  
achètent au prix du marché  
– chez qui KNETPARTAGE  
a un compte ouvert



ACHAT DE DÉCHETS  
MÉTALLIQUES



## Partenaires 2024

# Établissements scolaires

## Collèges – Lycées – Campus – IME

qui collectent et acheminent les canettes chez les recycleurs les plus proches avec qui KNETPARTAGE a un compte ouvert.





## APPLICATIONS & PLATEFORMES DE DONS

**JeVeuxAider.gouv.fr**  
PAR LA RÉSERVE CIVIQUE

 **la cagnotte des proches**  
Faire du bien autour de soi

 **Go Fusion**

**Gandés**

  
**RÉPUBLIQUE FRANÇAISE**  
Liberté  
Égalité  
Fraternité



 **Trash Spotter**

**LiLo**  
moteur & solidaire

**diffuz**  
INITIATIVE MACIF

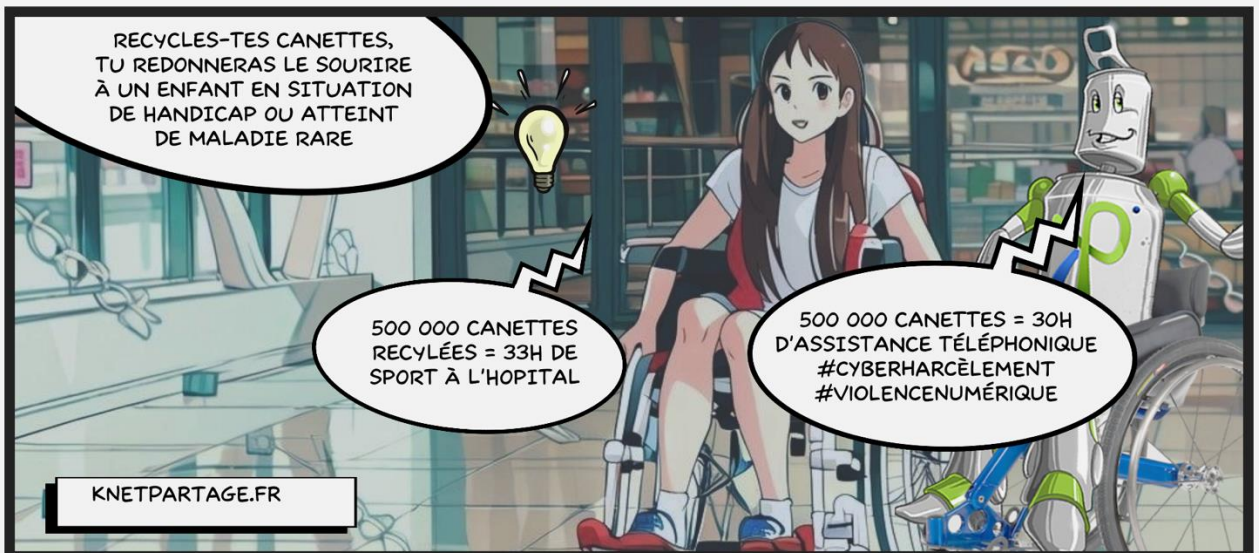
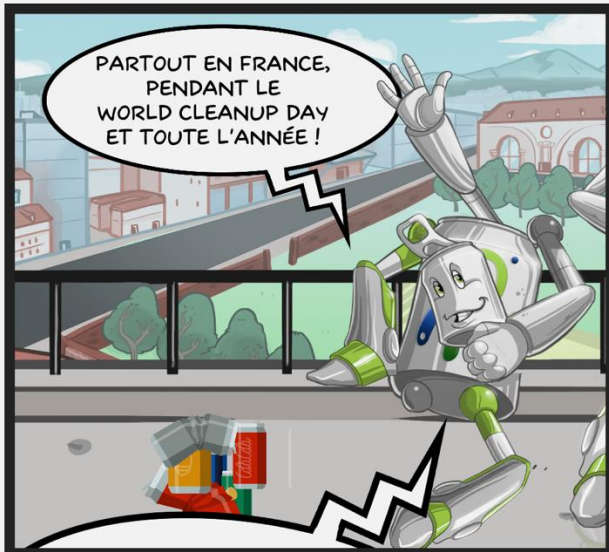
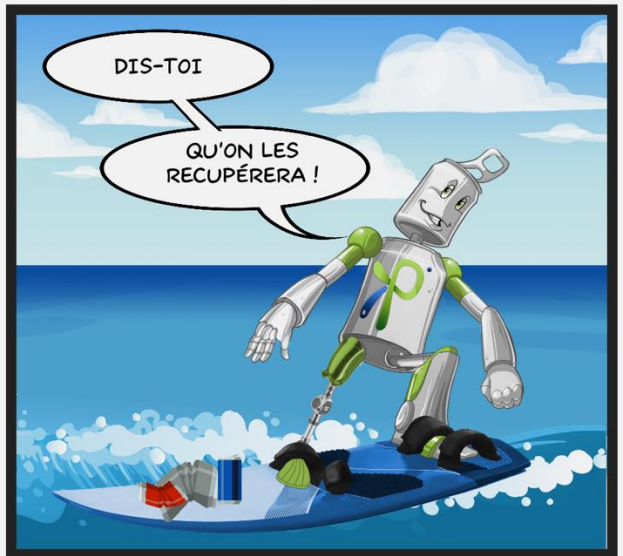
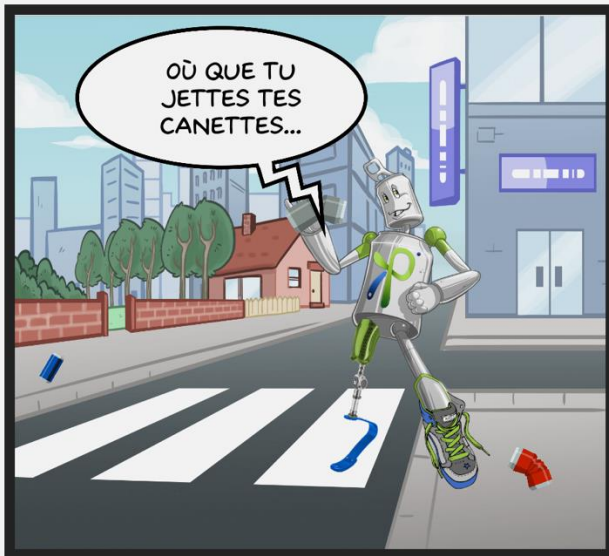

Créé avec l'application **BDnf** développée par la (BnF)



**KNETPARTAGE**  
recycleur du cœur

## Le Conseil d'Administration



**Laurent Gautier**  
Co-Président - Malvoyant

laurent@knetpartage.fr



**CHANTAL PIONNIER**  
Trésorière

chantal@knetpartage.fr



**Murielle Chamarande**  
Membre du CA - Directrice  
Communication

murielle@knetpartage.fr



**Xavier Chenin**  
Membre du CA

xavier@knetpartage.fr



**Philippe Ventura**  
Membre du CA

philippe@knetpartage.fr



**ODILE FOCONE-  
GAILLANNE**  
Co-Présidente Non-voyante

odile@knetpartage.fr



**Xavier Michel LUCAS**  
Secrétaire - Ergothérapeute

lucasergo@orange.fr

**Valérie GRIMAUD**  
Secrétaire

valerie@knetpartage.fr

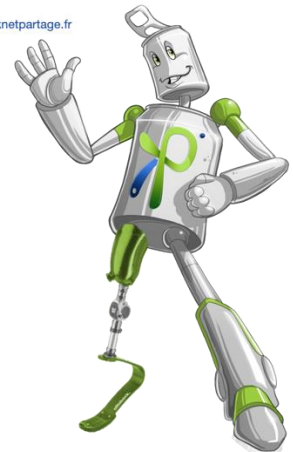

06 62 69 44 02



K NET PARTAGE

La GAROUSSINE

30200 SAINT NAZAIRE

knetpartage.org



**#KNETPARTAGE**



“

*Transformez des canettes en actions solidaires, ce n'est pas génial ! Je suis fier d'être le Parrain de knetpartage. Il faut soutenir les actions de l'asso, pour la planète et pour les enfants ! Recyclez vos canettes !*

”



**Gil Alma**  
Acteur, humoriste  
Parrain KNETAPARTAGE

## Prix de La Canette d'Or 🏆 Prix Spécial Citeo - 2023



**KNETPARTAGE**  
recycleur du cœur



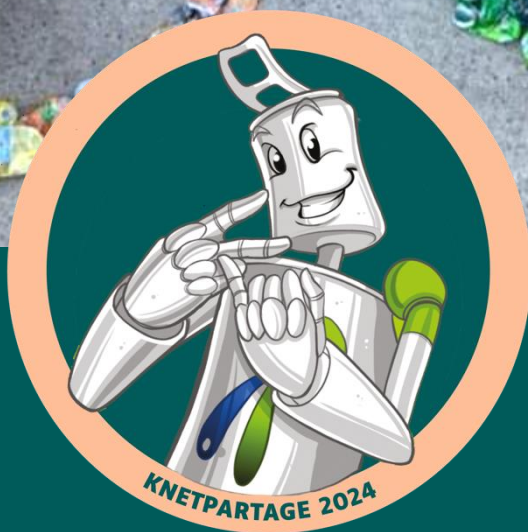

# DÉTAILS DES ACTIONS PAR MOIS



01



# JANVIER

- **ST NAZAIRE PARIS AVIGNON TOULOUSE NIMES COLOMIERS DONNAT.** Assemblée Générale par visio-conférence afin de valider les bilans. Point sur les actions de l'association et les stratégies pour continuer à développer le projet initial.
- **MFR PONT DU GARD Rencontre et présentation du projet 2024.** Lancement de la **collecte de bouchons plastiques** par les élèves de la Maison Familiale Rurale du Pont du GARD dans le cadre de la **création d'un spectacle de marionnettes avec des jeunes porteurs de handicaps** de l'IME 'LES VIOLETTES' de BAGNOLS SUR CEZE 30. Le thème est calé sur un projet autour de l'écologie, du handicap, du harcèlement, le féminicide, le racisme,
- **SITE INTERNET,** Murielle **réactualise et ajoute des visuels et liens** pour que le site soit beau tout en gardant notre philosophie du volontariat et de la bienveillance.
- **Interview sur France BLEU** afin de faire **un bilan de 2023** et faire découvrir les actions de terrain de KNETPARTAGE pour 2024.
- RENNES La brasserie bio TORR PENN poursuit son action de collecte et valorisation des canettes auprès de ses clients et les apportent chez DERICHEBOURG RENNES.
- **ALES ST AMBROIX Le Comité Départemental des Sapeurs-Pompiers du GARD et les Comités des Fêtes du secteur ALES** collectent et apportent les canettes chez RUEGGER SAS ALES.
- **Opérations de dépollution** sur PARIS et ILE DE France avec le JA de DRANCY, le DISTRICT 95 de FOOTBALL, le Club de TENNIS de MARLY LA VILLE, le siège de l'OFFICE NATIONAL DES FORETS.
- **Sur MERIGNAC avec JE NETTOIE MA VILLE,** sur CLAPIERS avec CLAPIERS EN TRANSITION, sur l'HERAULT avec PARTONS DU BON PIED.
- Sur PONT ST ESPRIT avec les Professeurs d'EPS du Collège GEORGE VILLE accompagnés par la BRIGADE ENVIRONNEMENT
- Sur TOULOUSE avec RUN ECO TEAM qui agit aussi sur FONTAINEBLEAU.
- Sur le VAR avec l'association Cleanwalker et les Chercheurs en Herbes.
- Sur la NORMANDIE, ROUEN, EVREUX, VAL DE REUIL et LOUVIERS.
- Sur NICE avec le Lycée MASSENAT.
- Sur le VAUCLUSE avec Les Colibris du THOR et France NATURE ENVIRONNEMENT.
- Sur l'Auvergne avec les TRASHBUSTERS.
- Sur NÎMES avec l'association LE MARATHON DE LA PREMATURE.
- Sur CARCASSONNE avec l'France BENEVOLAT ainsi qu'un IME et Collège.



02

# FÉVRIER

- **1ère réunion avec les formateurs et les éco délégués des 5 Maisons Familiales Rurales du Gard** ; MFR La Pinède Marguerittes, MFR du Pont du Gard, MFR Le Grand Mas, MFR-VEZENOBRE, MFR Petite Camargue de GALLARGUES, l'observatoire du Gardon, le Syndicat mixte des gorges du Gardon, et Municipalités partenaires, Syndicats de Déchets pour l'opération de dépollution des berges du GARDON qui se déroule le 31 mai.
- **1ère rencontre avec les étudiants en reconversion en formation à l'IMF d'AVIGNON** et en place au CARUD de l'association RIPOST de BAGNOLS SUR CEZE 30. Ces futurs Assistants Sociaux et Educateurs Spécialisés ont pour projet de créer une journée éco citoyenne avec des ateliers de sensibilisations aux addictions, à la maltraitance, à l'écologie et au respect.
- **MFR Du PONT DU GARD Atelier d'écriture** et choix des personnages à créer pour le spectacle de marionnettes avec les enfants porteurs de handicaps de l'IME des VIOLETTES de BAGNOLS SUR CEZE 30.
- **PARIS ILE DE France Toutes les antennes de l'IDF de la CAISSE D'ASSURANCE MALAIDE** ont mis en place la collecte des canettes usagées au profit de l'association en les amenant chez un recycleur local.
- **Interview par SCIENCE & VIE JUNIOR sur PARIS** pour présenter K Net Partage réalisation d'une vidéo partagée sur tous leurs réseaux.
- **Actions de dépollution** sur l'AUVERGNE avec l'association TRASHBUSTERS, l'HERAULT avec l'association PARTONS DU BON PIED, dans le VAR avec l'association CHERCHEURS EN HERBE, sur ALES avec l'association **Des Pousses & Des Pierres** et de l'entreprise **ECG Groupe PEREIRE** et l'association JECI AGGLO ALES, sur BORDEAUX, sur TOULOUSE sessions de tri et d'écrasage de canettes à LA QUATRA sur COLOMIERS avec les volontaires et bénévoles de diverses associations afin d'apporter chez le recycleur local.
- **En NORMANDIE sur le Campus ROUEN/EVREUX** et VAL DE REUIL, et ILE DE France sur MARLY LA VILLE, ST LEU LA FORET, FONTAINEBLEAU, DRANCY, etc...
- **Rencontre à BAGNOLS SUR CEZE avec la Municipalité, les IME, les EPHAD, les associations et bénévoles** afin de créer un projet collectif et rassembleur autour de l'inclusion..

- Préparation d'actions de terrain avec le Collège Privé NOTRE DAME de PONT ST ESPRIT 30, le Collège des OLIVIERS de NÎMES, le Collège de Paul BERT, le Lycée MASSENAT, le Lycée SACRE COEUR.
- Travail sur le POLE UNIVERSALITE du WORLD CLEANUP DAY France afin d'avoir lors de la Journée Mondiale tous les profils de la société sur le terrain, étudiants, sportifs, handicapés, personnes de tout âge.

**BOLLENE ; Remise de chèque à la famille de la petite JADE atteinte de LEUCEMIE** (projet prévu en 2023 et reporté de par l'état de santé de la petite fille) et au jeune SIMON atteint d'une Thalassémie Majeure (hémoglobinopathie Genova-beta-thalassémie majeure), il a besoin de transfusions sanguine depuis sa naissance



03

# MARS

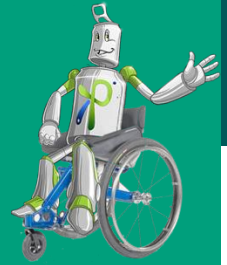

- **LUNEL rencontre pour la 4<sup>ième</sup> année avec l'association LES AMIS DU LOTO** qui organise des lotos en présentiel et par internet, Ils ont choisi notre association pour 5 lotos ce qui a permis de collecter des fonds qui ont été redistribués.
- **Participation au DIGITAL CLEANUP DAY** au travers d'un concours de photos avec des créations éphémères ou non uniquement avec des déchets informatiques ou électroniques.
- **Dans le 77 CONCHES, GUERMANTES et GOUVERNES** s'unissent pour une **collecte géante de canettes** au profit de l'association afin de les valoriser chez le recycleur CORNEC.
- **PARIS Ile-De-France Le SIVAL SEMMOP DU SIAP** Syndicat de Traitement des Eaux Usées de PARIS lance une collecte de canettes auprès de ses installations sur l'IDF.
- **PARIS Le Crédit Municipal de PARIS** met en place la collecte des canettes auprès de ses établissements Parisiens afin de sensibiliser le personnel et de valoriser la matière chez un recycleur local.
- **Actions de collecte** avec de plus en plus de 20 points de collecte sur **MARLY LA VILLE et sa région, plus de 30 points sur TOULOUSE et sa région.**
- **Actions de dépollution** sur TOULOUSE, FONTAINEBLEAU, BORDEAUX, AVIGNON, BAGNOLS SUR CEZE, LONGPIERRE, VIARMS, LOUVRES, TOUFFLIERS, ST BONNET DU GARD, MANOSQUE, MERIGNAC, ALES, MARGUERITTES, MILHAUD, VAL DE REUIL, DREUX, PERPIGNAN,
- **Participation au CYBER WORLD CLEANUP DAY** afin de supprimer tous nos courriers électroniques dormants et applications inutiles sur nos supports digitaux, évitant ainsi de dégager du CO2 dans l'air.

- **Atelier « art récup » à la Maison Familiale Rurale du Pont du GARD**, la présentation de marionnettes créées par moi-même aux élèves et jeunes handicapés ainsi que les éducateurs et formateurs et enseignants. Le fait de prouver qu'on peut créer avec des déchets quelque chose de beau motive toujours les élèves..
- **Rencontre au centre de formation d'AVIGNON** avec des futures assistantes sociales, présentation de l'association et de l'engagement humain en faveur de la nature et de l'environnement. Du rôle et de la place de chacun sur la planète et dans sa vie en général, de très belles rencontres.
- **Participation aux INITIATIVES OCEANES de SURFRIDER** avec des Collégiens et personnes handicapées psychiques avec des actions de dépollution, thématique MEGOTS. Avec tout un travail sur le RESPECT, on respecte la nature et l'environnement dans lequel nous vivons, nous nous soignons, ou nous devons évoluer chaque jour.
- **INVITATION à SAINT MALO au salon KRAFT BEER** qui a réuni plus de **80 exposants de bières** avec beaucoup d'entre eux qui vendent en canettes métalliques. Nous avons pu rencontrer et remercier nos partenaires Bretons et Nantais qui apportent chez les recycleurs locaux les canettes vides que leurs clients ramènent. Animation d'un stand avec le public et les exposants afin de sensibiliser à la valorisation de la canette en créant un Cœur géant qui a été le point d'orgue du salon. Nous avons organisé une rencontre avec l'association d'origine Bretonne LES P'TITS DOUDUS à qui nous avons remis un chèque sur place en présence de la Fondatrice.
- **TOULOUSE COLOMIERS FONSORBES Grosse session de tri** et écrasage de canettes avec plusieurs associations et bénévoles engagés



04

AVRIL



- **MARSEILLE, PARIS La société URBAN ACT** a mis en avant KNETPARTAGE pour la tournée nationale de SCHWEPPS AGRUME avec une collecte à chaque étape des canettes vides offertes aux promeneurs.
- **BORDEAUX avec SEA CLEANNERS** et comités de quartiers grande opération de nettoyage avec tri et collecte des canettes afin de les valoriser localement
- **SCIENCE & VIE JUNIOR a diffusé la vidéo** effectuée en février sur tous ses réseaux sociaux et sites internet.
- Le **DISTRICT95 de Football** met en place le tri et la collecte des canettes pour toutes les rencontres afin de les valoriser pour l'association.
- **VAL DE REUIL Partenaire Braderie** avec collecte des canettes par les motards et la Mairie. Le tout géré par nos amis de l'association ECOPONIA.
- **SEMAINE OLYMPIQUE PARALYMPIQUE des sportifs de hauts niveaux ont écrasé des canettes sur PARIS**
- **Visio avec la société SUEZ** afin d'affiner notre partenariat sur PARIS et l'ÎLE DE France.
- **BRAX Les ALAE** collectent les canettes pour l'association
- **MARENNE D'OLERON L'association LES INSURGES DES DECHETS** lors de leurs actions mettent de côté toutes les canettes et métal.
- **Atelier à la MFR du PONT DU GARD** pour la création de vêtements avec du recyclage pour le défilé du 31 Mai avec les élèves et la famille du petit SOREN ainsi que les IMES, EPHADS, et associations de BAGNOLS SUR CEZE.
- **Réunion avec les 5 Maisons Familiales Rurales du GARD** pour organiser l'action AU FIL DE L'EAU afin de nettoyer les berges du Gardon sur le secteur du PONT DU GARD.

- **Réunion avec diverses associations, EPHAD, écoles pour la 15<sup>ième</sup> édition du FESTIVAL SINGULIERS PLURIELS de BAGNOLS SUR CEZE 30.**
- **Pour la 3<sup>ième</sup> année à LESCURE d'ALBIGEOIS pour la JOURNEE MONDIALE DU RECYCLAGE le centre E LECLERC** met en place la collecte des déchets recyclables dont les canettes métalliques pour les valoriser localement pour l'association. Cette démarche continue au fil de l'année.
- **Actions de nettoyage** également à ALES, BROUILLA, RENNES, SAINT BRIEUC, VANNES, SAINT MALO, NANTES, VERTOU, en VENDEE, à TOULON, FONTAINEBLEAU, MARLY LA VILLE, BALMA, TOULOUSE avec les Scouts Unitaires de France, CLAPIERS, MONTPELLIER, COLOMIERS, LEGUEVIN, et en NORMANDIE, VAL DE REUIL, DREUX, LOUVIERS, MONTFORT SUR RISLE, ROUEN, en IDF à BUSSEY ST GEORGES, ECOUEN, GUERMANTES, VILLEPREUX en AUVERGNE à CUSSET, VICHY.





05

MAI

- **BORDEAUX, LILLE, LYON, PARIS et STRASBOURG** la **société URBAN ACT** a mis en avant KNETPARTAGE pour la tournée nationale de **SCHWEPPE AGRUMES** avec une collecte à chaque étape des canettes vides offertes aux promeneurs.
- **ARLES** Mise en avant de l'association lors de la **COLOR PEOPLE RUN**
- **CASTELGINEST** Le **CONSEIL MUNICIPAL DES JEUNES** poursuit la collecte des canettes pour l'association.
- **SABRAN Partenaire du FESTIVAL ART RECUP** avec création d'une ŒUVRE éphémère participative tout en bouchons plastiques de couleurs ; Les Aventures de MARIO BROS. Les organisateurs ont construit un vélo écrase K Net.
- **METZ** Mise en place avec les **étudiants d'ENIM Ecole d'ingénieurs** d'une collecte de canettes
- **Actions de Dépollution** sur BUSSY et ALES, CASTELNOUVEL, BRAX, MARENNE D'OLERON, BORDEAUX, MANOSQUE, MERIGNAC, PERPIGNAN, VIARMS, VAL DE REUIL, NANTES, NICE.
- **ETANG DE BERRE Début du chantier de dépollution** de l'Etang de BERRE par l'association WINGS OF THE OCEAN en partenariat avec KNETPARTAGE et DERICHEBOURG ENVIRONNEMENT MARIGNANE pour la valorisation du métal pour l'association sur les 7 mois d'actions.
- **Participation à l'évènement LA BELLE CEZE au Parc RIMBAUD de BAGNOLS SUR CEZE 30** organisé par les étudiants de l'IFM d'AVIGNON avec plusieurs associations locales qui travaillent avec les personnes sous addictions et d'autres pour les personnes porteuses de handicaps ; ADICT30, RIPOST, Centre social, l'IME LES HAMELINES, l'ADAPEI 30 et PLURIELS pour les enfants victimes de maltraitances.

- **Pour la 3ème année l'opération AU FIL DE L'EAU** du Mercredi 15 Mai va rassembler les étudiants et formateurs des 5 MFR du GARD afin de nettoyer les gorges du GARDON, avec un final au Pont du GARD.
- **Création d'une fresque en hommage à la biodiversité.** Merci à nos amis de l'association JECI ALES AGGLO et de l'association Le **Marathon de la Prématuration**.
- **Réunion préparatoire avec la Mairie,** les services et les partenaires au stade ST EXUPERY de **BAGNOLS SUR CEZE pour notre action du 19 Juin avec les Clubs sportifs.**
- **Intervention au Collège LES OLIVIERS de NÎMES** dans le cadre d'une journée ouverte sur les différences et la mise en avant d'associations agissant pour le handicap, l'écologie, le harcèlement, l'homophobie, etc.
- **Dernier atelier avec les formateurs, les éducateurs spécialisés, les étudiants de la MFR du PONT DU GARD** et les jeunes handicapés de l'IME LES VIOLETTES de BAGNOLS SUR CEZE pour la finalisation des marionnettes et tous les petits détails qui font leur personnalité, choix des musiques pour chaque personnage afin de faciliter leur entrée et que les enfants handicapés aient un signal pour les manipuler au bon moment.
- **Répétition générale avec le décor et les musiques** afin de tout caler à la seconde.
- **Représentation du spectacle de marionnettes à l'Ecole de CASTILLON DU GARD** suivi d'échanges avec les enfants et enseignants sur le handicap et l'écologie, et représentation à l'IME DES VIOLETTES devant les enfants handicapés, les parents, les éducateurs spécialisés et la direction. Des moments uniques de partages et des émotions vraies partagées par tous.



06

JUIN

- **NANTES, NICE, PARIS et TOULOUSE.** La société **URBAN ACT** a mis en avant KNETPARTAGE pour la tournée nationale de SCHWEPS AGRIME avec une collecte à chaque étape des canettes vides offertes aux promeneurs. Une partie des canettes a été apportée chez la société AUDANNIENNE de recyclage à SAINT DENIS afin d'être valorisées pour K NET PARTAGE. Opération à suivre pour 2025.
- **Animation à l'Ecole de VENEJAN 30** avec toutes les classes, sensibilisation au handicap visuel, à l'écologie et au tri des déchets à la source. Créations de fresques éphémères avec des déchets recyclables apportés par les élèves. Des SMILEY des défis et des courses tout en terminant par les Anneaux OLYMPIQUES avec le soutien du Comité OLYMPIQUE et Sportif du GARD.
- **Participation** (avec la création de personnages tout en canettes métalliques tailles réelles) **au 15ème Festival SINGULIERS PLURIELS** dont nous sommes partenaires depuis l'origine en 2009 ; animations, jeux, mises en situations, discussions et spectacles de rue.
- **Animation et sensibilisation à l'Ecole de SAINT NAZAIRE 30 sur le tri des déchets recyclables à la source.** Les élèves ont apporté de chez eux des déchets recyclables des 5 couleurs afin de créer des SMILEY (nuage, soleil, feuille, insecte, cœur) et d'une fresque éphémère avec des jeux de courses en terminant par la création des Anneaux OLYMPIQUES toujours avec le soutien du Comité OLYMPIQUE et Sportif du GARD.
- **Participation au LOTO pour la petite EMMA de SAINT NAZAIRE** avec toutes les associations du village.
- **Animation d'une journée sur le SPORT et l'ENVIRONNEMENT à BAGNOLS SUR CEZE** en partenariat avec la Municipalité, le service des Sports, le club de GOLF, le club de BOXE, le club de HANDBALL ainsi que le Lycée Professionnel SAINTE MARIE. Création d'un coquelicot géant avec des canettes métalliques triées par couleurs et écrasées par les participants et élus. Et pour rester dans la logique des JEUX OLYMPIQUES création des Anneaux OLYMPIQUES afin de faire une photo avec un maximum de sportifs autour. Merci au Comité OLYMPIQUE et Sportif du GARD pour son soutien.

- **Opérations de nettoyage** sur ORLEANS et sa région, ainsi que sur TOULON avec les associations Les Chercheurs en herbe et EXPLORE et PRESERVE, sur TOULOUSE avec l'association CUGNAUX PROPRE et sur ALES avec l'association JECI ALES AGGLOMERATION, VIARMS et ASNIERES, MONTPELLIER, VAL DE REUIL, LUZARCHES, LA ROCHELLE, NÎMES, MARLY LA VILLE, LILLE, LE THOR, BORDEAUX et sa Région, VICHY, ROUEN, FONTAINEBLEAU, PERPPIGNAN, ECOUEN, ....
- **BAGNOLS SUR CEZE Animations d'ateliers Zéro Déchet** dans les écoles **Maternelles et primaires** avec la **Thématique du Plastique**.
- **VAUCLUSE ; FRANCE NATURE ENVIRONNEMENT** poursuit dans tout le département son partenariat et avec tous ses partenaires met en avant la valorisation des canettes métalliques ramassées et collectées afin de les valoriser au SIDOMRA de VEDENE pour l'association.
- **AUDE FRANCE BENEVOLAT CARCASSONNE** continue de mettre en place dans le département auprès d'IME et Collèges la collecte et le tri des canettes afin de les valoriser localement.
- **TOULOUSE 31 Au Lac des PIGEONNIERS** Participation à **l'ADN EDF TOUR** avec animations d'ateliers ART RECUP ; Défilé de mode avec les participants porteurs de handicaps et leurs équipes. RAID HANDISPORT à la prairie des filtres. Super Weekend avec Aline Albert, Xavier Chenin, Claudine Gauguelin Victor, Sara Gracia, Hichem Loisir Lucho et le fantastique Boss Philippe Ventura. Run Eco Team Toulouse, World Cleanup Day – France, KNETPARTAGE. Merci beaucoup à la Team ORGA Raid Handisport Haute-Garonne.
- **LA ROCHELLE 17 Participation au Séminaire du WORLD CLEANUP DAY France** avec les Ambassadeurs de diverses régions et d'associations locales afin de définir les stratégies 2024. KNETPARTAGE a profité de ces moments pour remettre le Diplôme du CŒUR au bureau du WORLD CLEANUP DAY et sur LA ROCHELLE nous avons rencontré l'association LES INSURGES DES DECHETS et le responsable du Conseil Municipal des Jeunes de DOMPIERRE à qui nous avons également délivré ce diplôme car toute l'année ils collectent et apportent leurs sacs de canettes métalliques chez les recycleurs locaux pour KNETPARTAGE



07

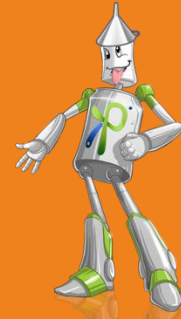

# JUILLET

- **DREUX 28 Reçu par la Municipalité.** Participation à la décoration du Centre Social KENNEDY et rencontre avec plusieurs associations de quartiers, le Cercle Laïque, les associations sportives : twirling, basket, football. Visite chez notre recycleur local la société VISSIERE, la société DAMANN qui apporte toutes les boîtes de thés de collections terminées. Participation au cortège de la Flamme OLYMPIQUE avec des sportifs de hauts niveaux, les élus et associations locales.
- Nous avons effectué **notre remise de chèque à l'association ICN** afin d'aider un jeune en situation de handicap pour les travaux d'adaptation de son domicile
- **LOUVIERS, MARLY LA VILLE, SANNOIS, VIARMS, grâce à nos amis CŒUR 2 BOUCHONS** Collecte de canettes pour les valoriser chez GARNIER & fils à SARCELLES avec notre ami Christophe LEVANELAN.
- **ARGENTEUIL 95** Mise en place de **la collecte chez AEROPARK Circuit de Kart** qui apporte les sacs de canettes chez DERICHEBOURG à ARGENTEUIL.
- **TOULON avec l'association CHERCHEURS EN HERBES** qui ramasse et collecte les canettes lors de ses actions de nettoyages, le tout est apporté chez le recycleur France RECUPERATION RECYCLAGE.
- **NICE l'amicale du Lycée MASSENAT** collecte à l'année les canettes et les amène chez DERICHEBOURG Environnement de CARROS.
- **BAGNOLS SUR CEZE** Depuis des années, le Comité de Fêtes, le HANBALL HBGR, les Clubs de TENNIS, le Club de RUGBY RCBM et la Maison des associations avec le service des sports nous gardent les canettes.
- **MARGUERITTE l'association LE MARATHON DE LA PREMATURITE** continue à nous suivre en collectant les canettes et les apporte chez un recycleur local en fonction de son parcours dans le GARD.
- **VINASSAN** Mise en place de la **collecte au restaurant "chez Pierrot"** Un bel été en perspective pour récupérer les canettes grâce à notre partenariat avec France BENEVOLAT AUDE.

- **CARCASSONNE Atelier KNETPARTAGE** piloté par Richard HOULMONT de **France BENEVOLAT tri et #ecrasetacanette**. Merci à toutes et tous les jeunes qui ont pris part à ce moment de solidarité et bon pour notre planète.
- **ALES Avec le partenariat de la PROMO 16/18** qui a fabriqué **une grosse canette en métal ainsi qu'un compacteur, les jeunes ont pendant le Festival LES FOUS CHANTANTS inviter les 1 000 choristes** et le staff à trier et #ecrasetacanette avant et après le show de VIANNEY. Cette action a permis au Festival d'avoir un Label Développement Durable "Événements Détonants" depuis 2023.
- **PARIS La société WARTNER PROFESSIONAL** Blanchisserie dans la restauration et l'hôtellerie invite ses 150 salariés à mettre de côté les canettes pour les valoriser pour l'association.
- **MARGUERITTE Les parcs OUPA OUPA Aventure, SPLASH, le Club d'Équitation, le Club de Tennis et à l'ESCALE Centre Social** collecte les canettes. Merci à notre ami David CHOLEZ et son association LE MARATHON DE LA PREMATURITE qui apporte tout cela chez DERICHEBOURG LEDENON.
- **LYON 3 Campus Universitaires** (DIGITAL CAMPUS, ESARC SPORT, ESC IMMOILIER), mettent en place la collecte des canettes pour les valoriser chez COMPTOIR LYONNAIS pour l'association.
- **Festival d'AVIGNON des artistes relèvent le défi du « KSIGN »** quand ils passent à la radio web OSMOSE ou notre ami Serge leur lance le défi à chaque année ; ce sont Anthony KAVHANAGH, Corinne TOUZET, Richard GOTAINER, les Chevaliers du Fiel, Marc JOLIVET.
- **NÎMES 30 LIVESTREAM OFFICIELLE** est une **compétition de CROSSFIT** qui a duré un week-end et les organisateurs et le staff ont tout mis en œuvre pour collecter un maximum de canettes consommées afin de les apporter chez DERICHEBOURG Environnement de LEDENON.
- **« GARD TERRES DE JEUX »** a bien relayé nos actions et animations auprès des enfants et des sportifs avec nos défis et les **créations éphémères d'Anneaux OLYMPIQUES** réalisés avec des déchets recyclables des 5 couleurs.
- **Actions de dépollution** sur LOUVIERS 27, LOUVRES 95, CUGNAUX, BRAX, COLOMIERS, FONSORBES 31, TOULON 83, INGRE 45, LA ROCHELLE 17, TOUFLERS 59, PERPIGNAN 66, DAMARTIN EN GOELE, CERNAY, FONTAINEBLEU 77, BUSSY 95, CUSSET 03, ALES 30 et EVREUX 27, CUGNAUX 31, SAINT DIZIERS, VIARMES 95, TOUFFLIERS 59.



08



AOÛT

- **BRAX, LAUDUN, DREUX, MARLY LA VILLE** Les accueil de Loisirs collectent les canettes et s’amusent avec avant de les mettre au recyclage pour l’association.
- **NOHA notre Bénéficiaire 2023** nous fait des clins d’œil lors de ses déplacements pour ses **compétitions en championnat de France Escrime fauteuil**
- **EU avec l’espace Jeunesse, SAINT AUBIN SUR SCIE** le Club de FOOTBALL, LE PETIT MARCHÉ, la caserne des Sapeurs-Pompiers de DIEPPE tout une collecte se met en place afin d’apporter les canettes chez DERICHEBOURG Environnement.
- **SAINT DIZIER avec l’association BOMONA NATURE** qui collecte des canettes et les dépose chez DERICHEBOURG de SAINT DIZIER.
- **De plus en plus de clubs de FOOTBALL** nous rejoignent tel que celui d’AMIENS, de BEZIERS, de BOURGOIN JAILLEUX, de SARCELLES, d’autres suivront de par **la FEDERATION FRANCAISE DE FOOTBALL** qui invite les clubs à agir là où ils sont implantés pour inciter les enfants et les jeunes à des actions citoyennes et écologiques.
- **LAUDUN L’ARDOISE avec les équipes et les enfants des Centres de Loisirs. Mettre en situations de Handicaps à l’occasion des JEUX PARALYMPIQUES** avec le soutien du Comité Départemental Olympique et Sportif du GARD. Mettre des contraintes pour lire, écrire, jouer au Tennis de table, au Football, courir, manger. Défis lancés pour **#ecrasetacanette** et la réalisation des Anneaux OLYMPIQUES mais comme le vent était violent nous n’avons pu les réaliser avec les déchets recyclables des 5 couleurs apportés par les enfants. Ils ont formé eux-mêmes les Anneaux en s’allongeant au sol, le tout filmé et photographié avec un drone. Tous étaient bien fiers du résultat et ils ont raison.

- **KNETPARTAGE sous l'impulsion de Murielle CHAMARANDE** notre Ange de la communication **a créé le KNETHON** afin de permettre la montée en puissance de la collecte partout en France. **La date correspond à LA SEMAINE EUROPEENNE DU DEVELOPPEMENT DURABLE** dont le calendrier coïncide avec l'opération nationale LE **WORLD CLEANUP DAY**.
- **Préparation sur le GARD avec l'AGGLOMERATION DU GARD RHODANIEN** où se trouve notre siège social et nos partenaires historiques, réunion préparatoire avec le service environnement, le DGS et le service communication pour la mise à disposition de matériel auprès des établissements scolaires, des communes, des responsables locaux des ALSH, les Mairies, les Associations, etc.
- **Actions de dépollutions** sur FONTAINEBLEU 77 avec RUN ECO TEAM et COURIR, BUSSY 95, CUSSET 03, ALES 30 ROUEN avec CLEANWALKER, EVREUX 27, TOULON 83, CLAPIERS, MONTPELLIER 34, VIARMES 95, TOUFFLIERS 59, BRAX, BALMA, LEHUEVIN, FONSORBES et COLOMIERS 31 avec diverses associations qui participent au WORLD CLEANUP DAY.



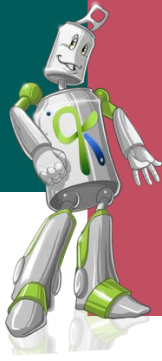

09

# SEPTEMBRE

- Participations à plusieurs FORUMS d'ASSOCIATIONS afin d'inviter les citoyens à agir lors du **WORLD CLEANUP DAY**.
- Top départ au plan national du **KNETHON** sur les réseaux sociaux avec des inscriptions de toutes les régions. Beaucoup d'établissements scolaires et campus se sont lancés dans ce challenge qui démultiplie le nombre de participants, car on passe d'une classe à un établissement entier, du coup plein de nouveaux collecteurs nous ont rejoint en **ILE DE France, NOUVELLE AQUITAINE, BRETAGNE, NORMANDIE, REGION SUD, ALSACE, OCCITANIE**.
- **Coordination avec le Service Environnement** de l'**AGGLOMERATION du GARD RHODANIEN** pour le **WORLD CLEANUP DAY** sur 25 lieux dans les communes de BAGNOLS S CEZE, CAVILLARGUES, CHUSCLAN, CODOLET, COMBE, CONNAUX, LE PIN, ORSAN, LAUDUN L'ARDOISE, VENEJAN, PONT ST ESPRIT, GOUDARGUES, ST LAURENT DES ARBRES, ST VICTOR LA COSTE , ST ANDRE D OLERARGUES, ST GERVAIS, TRESQUES avec mise à disposition des gants pour enfants, des sacs poubelles ainsi que des bacs de collecte sans oublier l'accueil en déchetterie pour l'évacuation des déchets. Nettoyage de dépôts sauvages, dont certains avec des enfants porteurs de handicaps. Soit plus de 900 paires de gants distribués. 2 écoles, 3 ALSH, 3 Collèges ont participé au KNETHON ce qui a permis de démultiplier les nombres d'enfants et de jeunes dans la collecte de canettes sur le territoire ce qui a donné un total de

**2 745 participants,**

**+de 25 000 mégots ramassés envoyés chez MÉGO!**

Pour être dépollués et transformés en mobilier urbain,

**plus de 4,9 Tonnes de déchets enlevés de la nature.**

- De part notre **partenariat avec le WORLD CLEANUP DAY** plusieurs **lieux de nettoyages ont choisi de mettre de côté les canettes** lors de leurs actions afin de les valoriser localement pour KNETPARTAGE. Sur la région de BALMA, COLOMIERS, BRAX, PIBRAC, TOULOUSE grande collecte de canettes sur et avec TOULOUSE METROPLOLE la Team locale du WORLD CLEANUP DAY gère un gros stock et , grâce à nos amis Philippe VENTURA et Xavier CHENIN engagés qui fédèrent beaucoup d'associations, entreprises et particuliers.
- **COLOMIERS 31 Philippe et Xavier** habitant sur place ont profité du WORLD CLEANUP DAY pour rassembler un maximum de monde car en accord avec la maman de ZOE nous avons calé la date du fait que la petite fille devait subir une intervention chirurgicale lourde avec une immobilisation longue. **Remise du chèque à la famille de la petite ZOE Polyhandicapée** pour participer à l'acquisition d'un véhicule adapté à son handicap. Merci à notre nouveau parrain Dimitri PAVADE athlète paralympique en saut en longueur qui a fait la remise de chèque avec une émotion visible.
- **COURRY 30 Récupération de 320 kg de canettes** à la **GROTTE DE LA COCALIERE** qui fait écraser et trier ses visiteurs depuis 11 ans pour notre association.
- Le **KNETHON a très bien fonctionné** et nous a amené des établissements scolaires et entreprises ainsi que des clubs sportifs qui continuent la collecte à l'année.
- **Actions de dépollutions** sur BAGNOLS S CEZE, PONT ST ESPRIT, SABRAN, VENEJAN, LAUDUN, CONNAUX, ST ANDRE D OLERARGUES, ST MARCEL DE CAREIRET, TRESQUES, ROUEN, TOULOUSE, MARLY LA VILLE, SANNOIS, PONTAULT COMBAULT, MARENNES D'OLERON, RENNES, ORLEANS, BALMA, BRAX, BORDEAUX, PERPIGNAN, TOURNON, ST ASTIER, CLAPIERS, BUSSY ST GEORGES et VAL DE REUIL, FONTAINEBLEAU, TOULON, CUSSET, MEZE, ANGOULEME, LILLE, NANTES, MONTPELLIER, MARSEILLE, NICE, CANNES, LOURDES...



10

# OCTOBRE

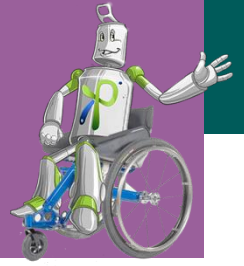

- Le **KNETHON** a porté ses fruits et des collèges et Lycées professionnels nous ont rejoint **en VENDEE, NOUVELLE AQUITAINE, LE MANS, LA HAUTE SAVOIE, LES HAUTES DE FRANCE.**
  - Le **District de football DU 95** continue sa collecte auprès de divers clubs locaux.
  - **MILHAUD L'association LE BONHEUR EST DANS LA GARRIGUE PROPRE** : ce sont une cinquantaine de personnes âgées qui se promènent et nettoient la garrigue, et chaque mois apportent au moins 50 kg de canettes chez DERICHEBOURG VAUVERT.
  - **MARGUERITES A la MFR, 2 interventions** (don la 1<sup>ère</sup> avec les Membres Fondateurs de l'association LE BONHEUR EST DANS LA GARRIGUE PROPRE et notre ami David CHOLEZ Fondateur de l'association LE MARATHON DE LA PREMARUTITE) avec plusieurs classes pour sensibilisation au handicap et au respect de la nature et de l'environnement.
  - **Actions de dépollution sur la Départementale** qui suit la sortie d'Autoroute avec tri des déchets à la source et dépôt à la déchetterie avec des attelages hippottractés **en partenariat avec le Conseil Départemental du GARD, la Fondation VINCI AUTOROUTES.** Collecte des canettes avec tri et apport chez DERICHEBOURG Environnement de LEDENON 30.
  - **Invitation à l'inauguration du jardin sensoriel du CAMSP** du Centre Hospitalier de BAGNOLS S CEZE, nous avons été remerciés au même titre que les autres partenaires tels que LE ROTARY CLUB, LE LIONS CLUB et l'ARS.
- 
- VISIO avec les Membres du Jury du concours de Bandes Dessinées** du WORLD CLEANUP DAY proposé par notre **Pôle UNIVERSALITE** dont nous sommes en binôme avec Murielle CHAMARANDE.

- **LYON 69 Place BELLECOUR**, tenue d'un **stand avec animations** lots de **THE CLEAN PROJECT de Pierre Amboise BOSSE et Bryan CANTERO**. En présence de sportifs de haut niveau, de célébrités du web et des réseaux sociaux. Présentation de KNETPARTAGE au public et exposants avec la création de fresques éphémères et invitation des célébrités, exposants et visiteurs à notre **#ecrasetacanette**. Après chaque intervention lors de tables rondes ou interview, notre petite musique appelait les personnes à relever le défi. De belles séquences vidéo et photos avec des sourires partagés.
- **PONT DU GARD Invités pour l'Assemblée Générale des Sapeurs-Pompiers du GARD**, Nous avons **reçu les honneurs du SDIS30**, du Secrétaire de l'Association Nationale des Sapeurs-Pompiers de par notre engagement auprès des Œuvres et Pupilles des Sapeurs-Pompiers de France. Rencontre des élus et gradés avec plusieurs présidents d'amicales du département du GARD avec confirmation d'un courrier envoyé à toutes les casernes pour la mise en place de collectes de canettes au bénéfice de notre association. Invitation au Congrès National qui se déroulera au PONT DU GARD en JUIN 2025.
- **MERCI à la société ERHA PARQUET** qui a effectué la tournée de collecte des stocks de canettes ramassées et collectées par toutes les associations de quartiers, associations environnementales, associations solidaires, municipalités et établissements scolaires sans oublier les particuliers lors du KNETHON pendant le WORLD CLEANUP DAY de ce mois de septembre. Location + carburant offert à l'association qui a permis l'apport d'1,8Tonne de canettes chez DERICHEBOURG à COLOMIERS.
- **Nettoyage sur ANGOULEME avec Cleanwalker**, sur MARENNE D'OLERON avec Les Insurgés des Déchets, sur VICHY avec l'association TRASHBUSTTERS et la famille du jeune ARTHUR aidée en 2021, ALES avec JECI ALES AGGLO, PERPIGNAN avec CITECO66, sur CLAPIERS avec le collectif Clapiers en transition, TOULON avec l'association CHERCHEURS EN HERBE.



11

# NOVEMBRE

- **LA CAGNOTTE DES PROCHES** est une entreprise qui aide les familles pour collecter de l'argent pour financer divers projets liés aux besoins des enfants en situations de handicaps ou autres, nous a approché pour une mise en avant et un partenariat. Beaucoup de familles que nous aidons font appel à cette cagnotte pour leur projet personnel.
- L'application **GO FUSION** qui prône tous gestes en lien avec le Développement Durable est également venue à nous pour un partenariat qui nous donne une visibilité et nous permet de collecter des fonds.
- **Déplacement sur COLOMIERS** avec Chantal pour retrouver nos amis Philippe VENTURA et Xavier CHENIN qui a eu la gentillesse de nous héberger pour nos 3 remises de chèques organisées par Philippe VENTURA avec les associations, les municipalités, les bénévoles et la presse.
- **SAINT LYS Remise d'un chèque à la structure AUPTIMISME** qui œuvre pour les enfants et familles d'enfants porteurs du trouble AUTISTIQUE.
- **TOULOUSE Remise d'un chèque à l'association TRISOMIE 21** de HAUTE GARONNE qui œuvre auprès des enfants et adolescents et soutient des familles dont les enfants sont porteurs de TRISOMIE 21.
- **BALMA Remise d'un chèque dans les locaux du Campus DE L'Idrac Ecole Internationale de Commerce à L'Association LES GLOB'TROTTERS SOLIDAIRES** qui œuvre auprès des enfants porteurs de handicap et autres.
- **SERD SEMAINE EUROPEENNE DE REDUCTION DES DECHETS** ; Labellisation de nos actions **#ecrasetacanette** partout en France.
- **PARIS Déplacement** pour rencontrer nos amis et Partenaire **GESTE PROPRES** accompagné par Claudine HECQUET qui me récupère, me guide et m'héberge sur SANNOIS.
- **PANTIN Rencontre** avec nos amis de l'association **ACCUEIL BIFFINS COLLECTEURS SANOIS** qui collecte et valorise plusieurs déchets recyclables dont les canettes. **Ils nous ont remis un chèque pour l'année 2024.** Nous les avons invités à nous accompagner pour notre remise de chèque à l'Association **LA VOIX DE L'ENFANT.**

- Malgré les grèves et la neige, nous avons atteint le Siège Social de **LA VOIX DE L'ENFANT** qui fédère plus de 85 associations dans le Monde et qui œuvre pour la défense des droits de l'enfance. Nous n'avons hélas pas pu rencontrer la Fondatrice Martine BOUSSE mais avons échangé avec la secrétaire et des membres de l'association qui nous ont apporté des témoignages poignants sur les maltraitances sur les bébés et jeunes enfants.
- **Actions de dépollution en MAYENNE, MARENNE D'OLERON, ROUEN, VAL DE REUIL, PONTAULT COMBAULT, COLOMMIERS, FONTAINEBLEAU, TOULOUSE, PARIS, la Région Parisienne, en NORMANDIE, NIMES.**
- Grâce au partenariat avec **CHAQUE CANETTE COMPTE**, nous avons des kits de collectes sur la NORMANDIE, des volontaires sur ROUEN, EVREUX, VAL DE REUIL, sur TOULOUSE et sa Région avec nos amis du RUN ECO TEAM et les volontaires du WORLD CLEANUP DAY et de BALMA 31, sur ST JEAN DE VEDAS et CLAPLIERS 34 grâce aux volontaires locaux, sur le VAUCLUSE grâce au SIDOMRA Syndicat de valorisation des déchets du GRAND AVIGNON et nos amis de France NATURE ENVIRONNEMENT ainsi que les COLIBRIS DU THOR et sur SANNOIS 95 grâce à nos amis des BOUCHONS D'AMOUR DU VAL D'OISE. Sans oublier SUEZ ILE DE France qui déploie sur leurs sites de PANTIN, EVRY ainsi que chez leurs clients tel que le plus gros marché d'EUROPE ; RUNGIS dans 10 restaurants.
- **ALES Week-End PASSION et PARTAGE au Pôle Mécanique d'ALES** au bénéfice des enfants handicapés avec tri des canettes vendues à la buvette afin de les valoriser par ALES AGGLO.



12

# DÉCEMBRE

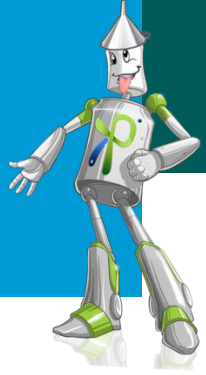

- **FEDERATION FRANCAISE DE CHASSE.** Partenariat avec LA REGION NORD et COTES D'ARMOR pour l'instant pour mettre de côté toutes les canettes collectées lors de leur grande opération de nettoyage de MARS 2025 qui a rassemblé plus de 140000 personnes partout en France.
- LAUDUN L'ARDOISE Invitation par le **journal LE MIDI LIBRE** à recevoir un **TROPHEE du CLUB ECO du journal LE MIDI LIBRE** pour la mise à l'honneur du territoire du GARD RHODANIEN avec 9 autres Lauréats. Cette mise en avant locale a permis de remercier beaucoup de partenaires historiques locaux et de rencontrer de nouveaux partenaires pour la collecte des canettes et à suivre d'autres soutiens.
- **BAGNOLS SUR CEZE** : Lors du dernier Conseil Communautaire de l'Agglomération du Gard Rhodanien, **KNETPARTAGE a reçu la subvention de l'année 2024 qui représente un montant de 11.055 €.** KNETPARTAGE à reversé le soir même à 8 associations telles que l'AFM TELETHON, le CAMSP CENTRE D'ACTION MEDICO-SOCIAL PRECOCE du CENTRE HOSPITALIER de BAGNOLS SUR CEZE, LA CROIX ROUGE, le SECOURS POPULAIRE, l'Association GREGORY LEMARCHAL, l'Association LES RESTOS DU COEUR, l'ŒUVRE DES PUPILLES ET ORPHELINS DES SAPEURS POMPIERS DE FRANCE, l'UNICEF et la famille d'EMMA polyhandicapée de SAINT VICTOR LA COSTE.
- **BOLLENE Invitation par la COMMUNAUTE DE COMMUNE RHONE LEZ PROVENCE** grâce à la maman de la petite JADE que nous avons aidée en début d'année, RDV avec également la maman du jeune SIMON que nous avons aussi aidé pour un projet en octobre 2025. Ces 2 mamans avec une autre trekkeuse, vont s'inscrire à **l'ECO TRAIL MAROCCO 2025** sous les couleurs de KNETPARTAGE. Murielle a donc créé une **cagnotte sur GANDEE** qui a déjà bien démarrée.
- **Actions de dépollution** Sur le LOIRET, ORLEANS, ANGOULEME, LE MANS, TOULOUSE, FONTAINEBLEAU, ROUEN, SANNOIS, MARGUERITTES, MILHAUS, SAINT MALO, MARENNE D'OLERONDES, MALY LA VILLE, TOULON, PERPIGNAN et PARIS.

**Nous sommes fiers d'avoir aidé plus de 3 000 enfants, adolescents en France et dans le Monde en 2024 au travers de familles, associations, structures spécialisées et hôpitaux.**

[knetpartage.org](http://knetpartage.org)

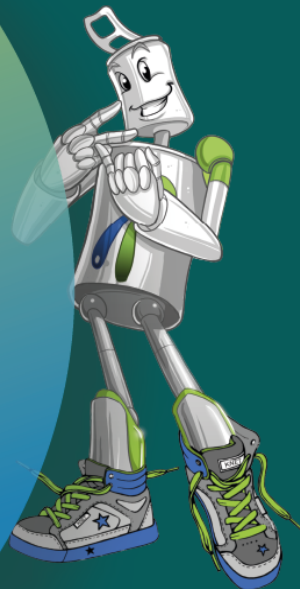

**KNETPARTAGE**  
recycleur du cœur